

令和6年度 小学生ソフトバレーボール大会

【日時】 令和6年12月21日(土) 準備開始7:30 監督会議8:15 試合開始8:30

【会場】 鹿島市民体育館(a・b・c・dコート), 明倫小学校体育館(e・f・g・hコート)

【対戦要領】 15点3セットマッチ(予選R、決勝Tともに) デュースの場合は2点差つくまで(最大17点)。

★決勝トーナメント進出優先順位 ①勝敗 ②直接対決 ③セット率(得/失) ④ポイント率(得/失) ⑤1セットマッチ(15点)勝者

鹿島市民体育館

1位パート 優勝

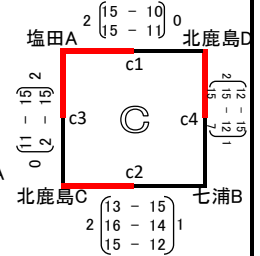
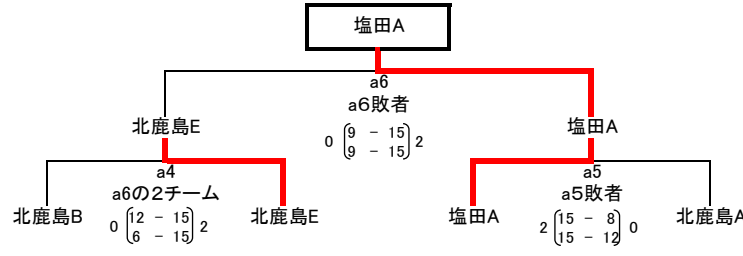
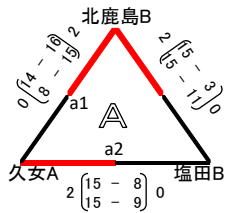

2位パート

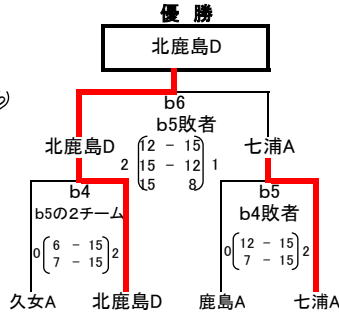
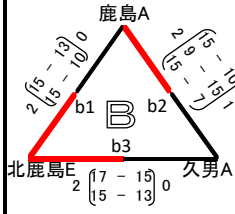

3位パート

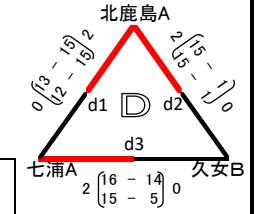
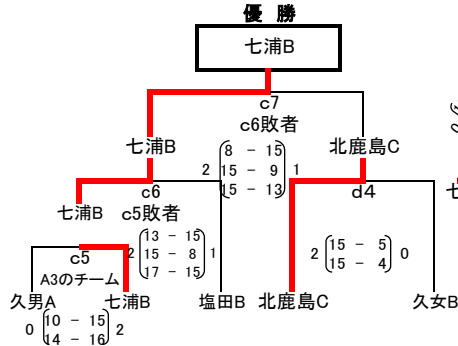

明倫小学校体育館

1位パート 優勝

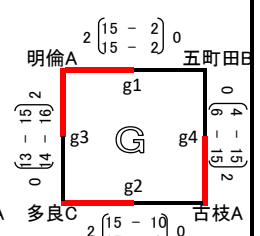
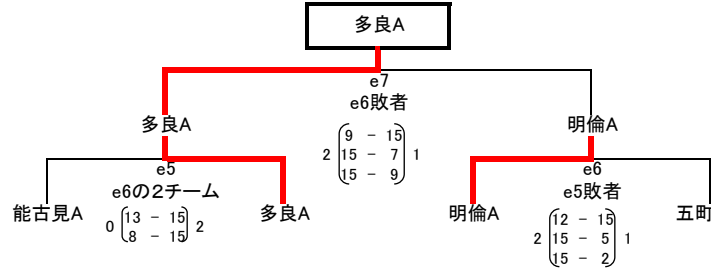
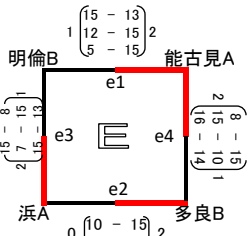

2位パート

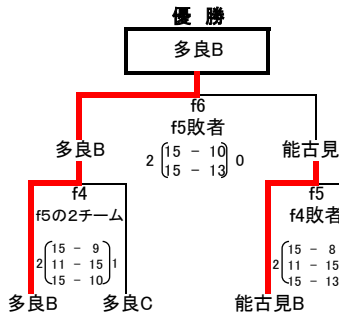
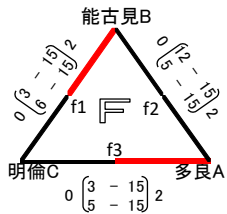

3位パート

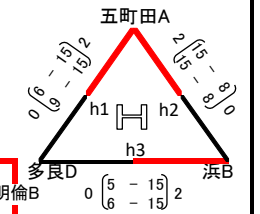
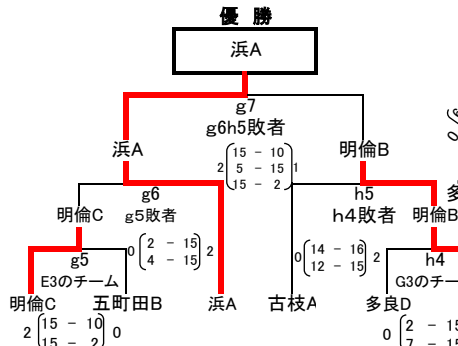

【主催】 藤津鹿島地区小学生バレーボール連盟

【連絡責任者】 中町 孝裕

【備考】

- トイレ掃除は、市民体育館も明倫小も1位パートの決勝戦の2チームで行う。
 - コート片付けは、市民体育館も明倫小もトイレ掃除以外の残っている全チームで行う。
- (注意) 支柱・ネットは、リパティ4セット、古枝小1セット、多良小3セットを間違いないく区別